



UControl

АДАПТИРОВАНО
ДЛЯ РОССИИ 

7 шагов до полного контроля

Гид по быстрой установке



Собери комплект UControl своими руками

1 шаг

Извлеките систему из упаковки.
Для установки Вам понадобится:

1. Рекордер.
2. Блок(и) питания с разветвителем.
3. Камеры и крепежные элементы.
4. Шнур аудио/видео/питания для каждой камеры и микрофона.
5. Шнур для соединения с телевизором или монитором.
6. Сетевой кабель (LAN).

Для просмотра видео с камер Вам понадобятся (в комплект не входят):

- телевизор или монитор
- шнур для подключения к монитору

Внешний вид товара, расположение разъемов и элементов управления может отличаться от приведенных на иллюстрациях в зависимости от модели приобретенного оборудования.

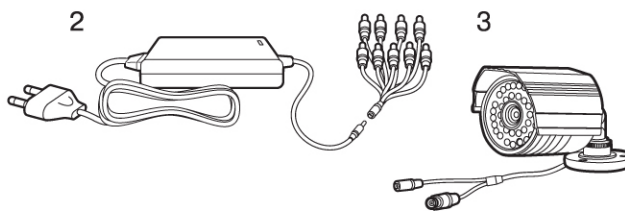
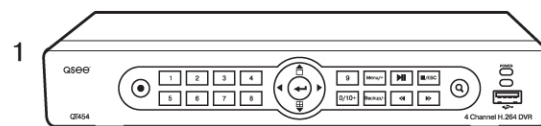
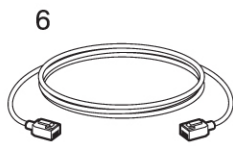
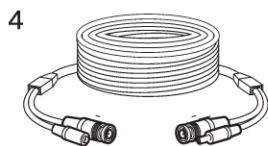

Техника безопасности при эксплуатации



Рекордер и камеры для помещения устанавливаются и эксплуатируются внутри помещений.



Категорически запрещается подвергать рекордер и камеры для помещения воздействию влаги.



Запрещается блокировать приток воздуха через прорези и отверстия в корпусе рекордера, а также устанавливать его в закрытое пространство, книжные полки и т.п.



Запрещается устанавливать рекордер возле источников тепла, батарей отопления или обогревателей, подвергать воздействию прямого солнечного света.



Запрещается устанавливать рекордер в места воздействия чрезмерного количества пыли.



Запрещается механическое воздействие на рекордер и камеры.

2 шаг

Закрепите камеры шурупами.

! Не устанавливайте камеры на металлических поверхностях.

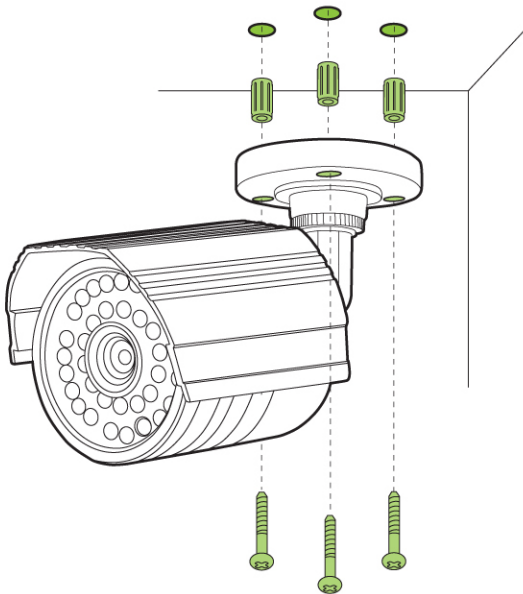

3 шаг

Подключите камеры к рекордеру.



Схема удлинения соединительного шнура показана на обороте.

4 шаг

Подключите камеры и рекордер к блокам питания.

! Используйте отдельные блоки питания для подключения рекордера и камер.

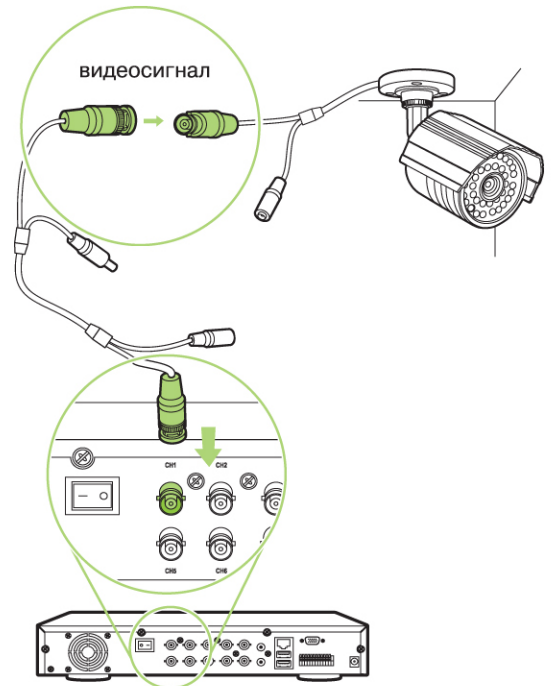
! При прокладке шнура обратите внимание на разъемы питания: со стороны камеры используется разъем питания штекер, со стороны рекордера - гнездо.

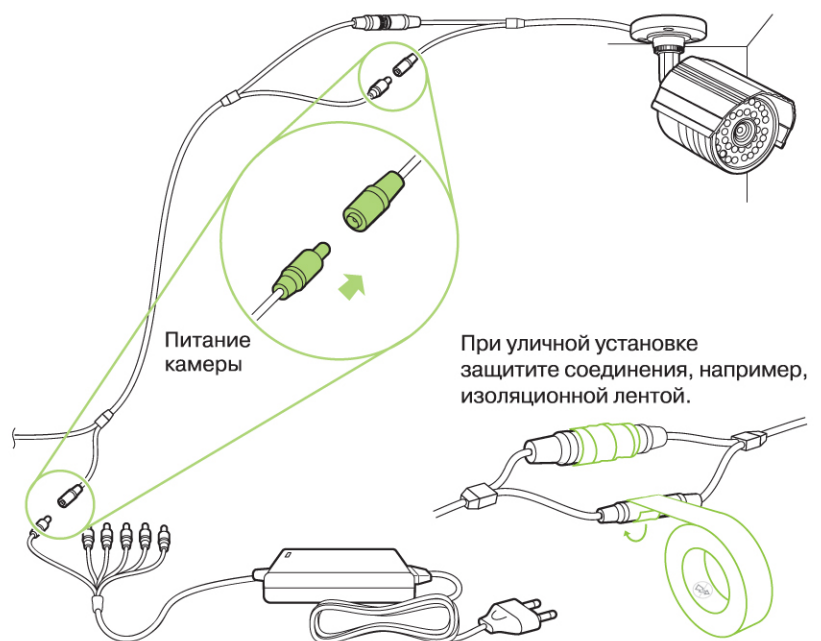
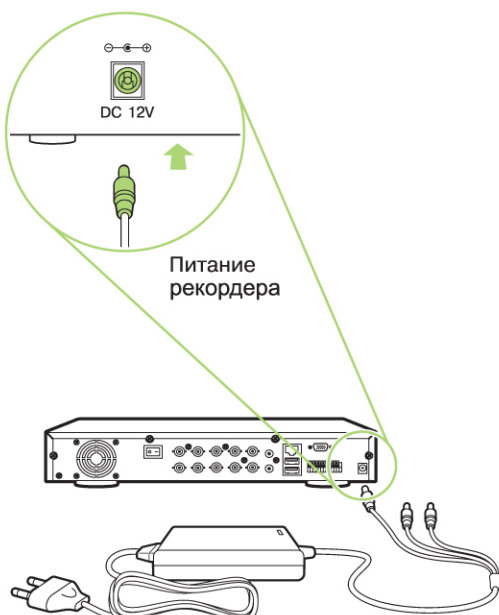

5 шаг

Соедините рекордер с видеовходом телевизора или монитора:

- AV или HDMI шнуром из комплекта
- шнуром VGA (в комплект не входит)



Если подключение осуществляется через разъем AV («тюльпан»), нажмите и удерживайте кнопку **■/ESCAPE, VGA/TV, EXIT** до появления звукового сигнала.

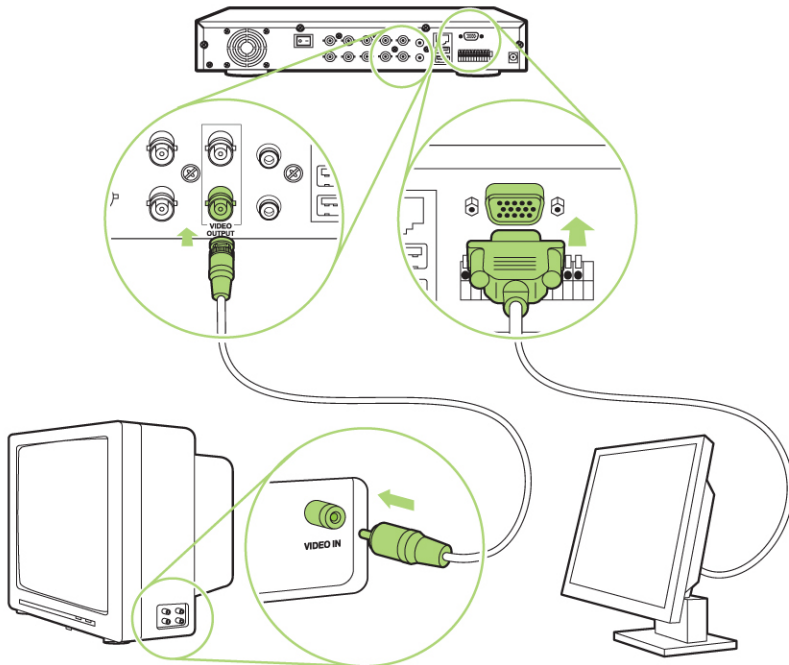

6 шаг

Подключите рекордер сетевым кабелем (LAN) к локальной сети/Интернет.



Настройки для просмотра и управления по сети смотрите в руководстве пользователя.

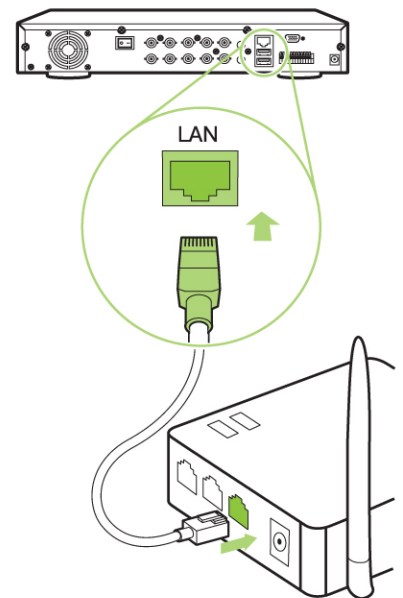

7 шаг

Подключите блоки питания к розетке 220V.

1

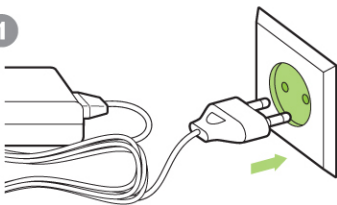

Рекордер начнет работу автоматически.

Для моделей с отдельной кнопкой включения переведите ее в положение «I» (включено).

2

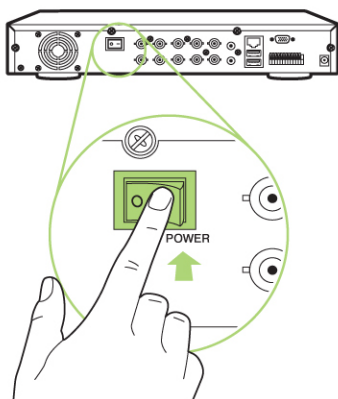

Система готова к работе!

Рекордер по умолчанию имеет заводские настройки. Для изменения настроек обратитесь к соответствующему разделу руководства пользователя.



Нужна помощь?

Обратитесь к разделу «Помощь» на сайте www.ucontrol.ru или задайте Ваш вопрос по телефону 8-800-700-80-90. Звонок по России бесплатный.

Не забудьте повесить предупреждающую табличку!



Способы удлинения соединительного шнура

Для размещения камеры от рекордера на расстояние, превышающее длину шнура в комплекте, используйте нижеприведенную схему:

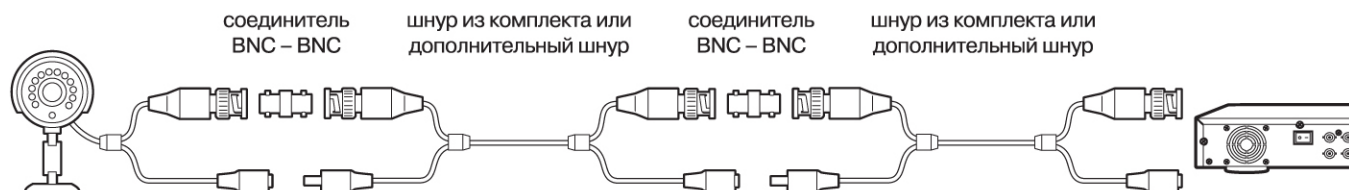
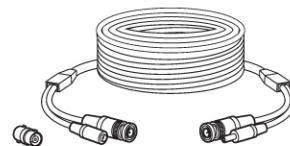

Соединитель BNC-BNC входит в комплект с дополнительным шнуром.

Схема подключения микрофона

Максимальное количество микрофонов, подключенных к системе, зависит от выбранного вами комплекта.

- 1 Подключите микрофон к блоку питания и аудиовходу* рекордера

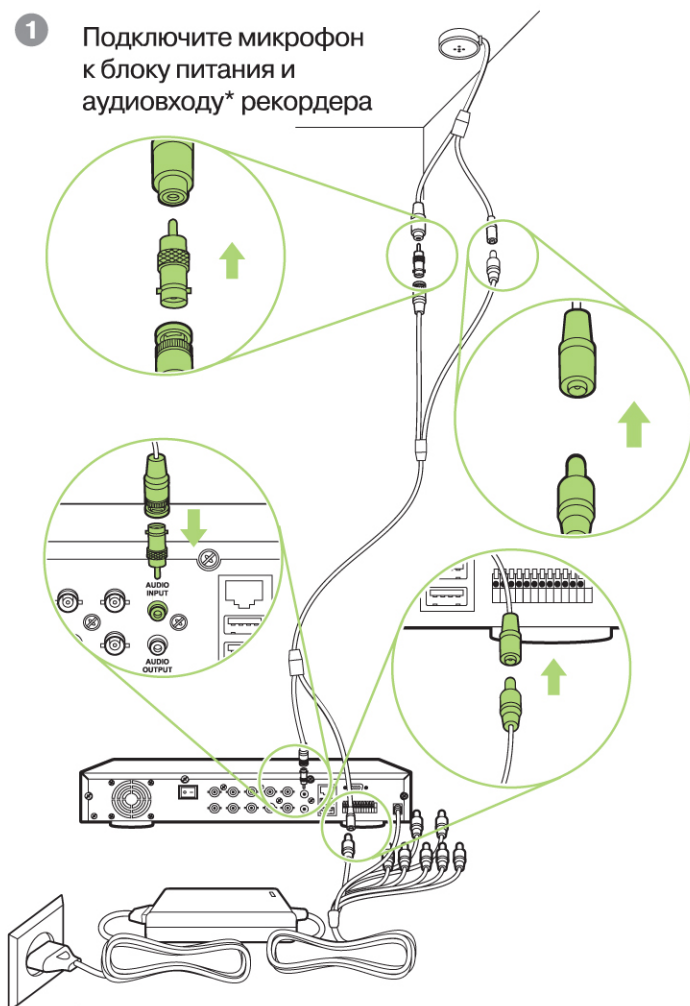

- 2 А) Соедините аудиовыход рекордера с аудиовходом телевизора.

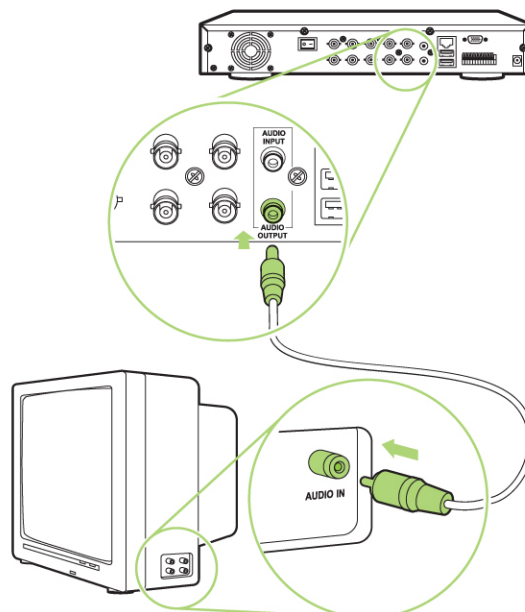

- Б) Используйте переходник RCA-Jack для подключения к активным колонкам.

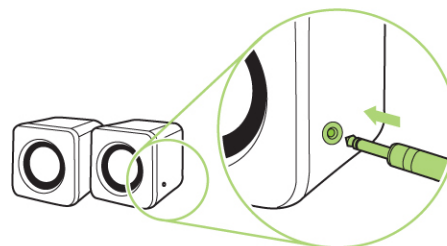

www.ucontrol.ru
юконтрол.рф

8 (800) 700-80-90 (звонок по России бесплатный)
+7 (499) 729-80-90

ucontrol@ucontrol.ru
Skype: ucontrol_rus

